



OlenBox série

XL-LP



ULTRA COMPACT



POIDS PLUME



CONÇUE POUR DÜRER



ZÉRO MAINTENANCE



UTILISABLE DANS TOUS LES SENS



JUSQU'À 10X EN PARALLÈLE

GARANTIE 2 ANS

LA GRANDE AUTONOMIE À DÉCHARGE LENTE

FICHE TECHNIQUE

PUISSANCE

24 V

130 Ah

3.33 kWh

LONGÉVITÉ

LITHIUM

LFP-HP

FABRIQUÉ EN FRANCE



DIMENSIONS

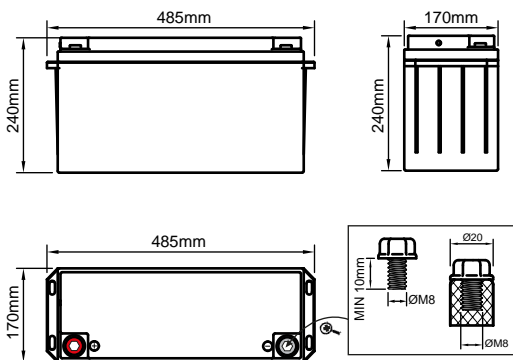

CARACTÉRISTIQUES

Électrique		Mécanique	
Tension nominale	26,0 V	Matériau du boîtier	ABS
Capacité nominale	128,0 Ah	Dimensions (L*P*H)	485*170*240 mm
Énergie	3,33 kWh	Poids	27,00 kg
Résistance interne	< 14,0 mΩ	Terminaux	M8
Auto décharge mensuelle	< 3 %	Indice de protection	IP65
Charge		Décharge	
Rendement de charge	> 99%	Rendement de décharge	> 98%
Tension de charge	29,0 ± 0,1 V	Courant décharge continu	15 A
Mode de charge	CC/CV	Courant maximum 10 sec.	45 A
Courant de charge nominal	15,0 A	Tension minimale	20,0 V
Courant de fin de charge	0,05C	Seuils paramétrables	Non
Chargeurs plomb	Compatible	Dépassement de puissance	Non
Température		Qualité	
Température de charge	0°C +50°C	Certifications	CE, RoHS, UN38.3
Température de décharge	-20°C +65°C	Garantie	2 ans
Température de stockage	+15°C +35°C	Pays de fabrication	France

QUALITÉ MADE IN FRANCE

- ✓ Technologie Lithium LFP Haute Performance
- ✓ Source d'énergie fiable
- ✓ 60% plus léger qu'une batterie au plomb
- ✓ Conçue pour durer 20 ans
- ✓ Charge à rendement proche de 100%
- ✓ Dispositifs de sécurité intégrés
- ✓ De 4000 à 12000 cycles (se référer aux courbes)
- ✓ Pas « d'effet mémoire »

Regroupez vos batteries, ajoutez un écran et entrez dans l'écosystème connecté de MERLIN !



USAGES

- Éclairage et Instrumentations**
Test & Mesure, Camera, Éclairage, Valise énergie, Station Météo, Pompage...
- Martitime, mobilité et robotique**
Bateau, Véhicules de loisir, Robots, Chariots élévateurs...
- Alimentation critique**
Onduleur, UPS, Datacenter, Medical...
- Stockage solaire**
Autoconsommation, Énergies renouvelables...

Accessoires vendus séparément

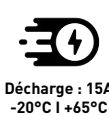
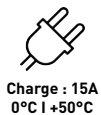

PROFILS ET COURBES



**SÉCURITÉ
LONGÉVITÉ
PUISSANCE**

- ✓ 4 000 cycles @80% DoD @80% SoH
- ✓ 8 000 cycles @70% DoD @70% SoH
- ✓ 12 000 cycles @60% DoD @80% SoH



La plus longue durée de vie

Nos systèmes sont conçus pour durer jusqu'à 20 ans et offre le coût total (TCO) le plus bas du marché.



Éco-responsable

Batterie recyclable ne contenant ni plomb ni cobalt et conçue dans l'économie sociale et solidaire (ESS-ESUS).



100% sécurisé

Le LFP-HP est intrinsèquement sûr et le BMS protège la batterie. Pas de risque d'incendie ou de déflagration.



Remplace avantageusement 2 batteries plomb

Contrairement à la batterie plomb, nos batteries peuvent être déchargées à 100% de leur capacité !



Charge à rendement proche de 100%

L'ensemble de l'énergie qui charge les batteries Olenergies LFP-HP est stockée et non perdue.



Tension égale tout au long de la décharge

À l'inverse d'une batterie plomb, cette batterie fournit le même niveau de tension durant la décharge.

COURBES DE DURÉE DE VIE

État de santé (SoH) en fonction du nombre de cycles pour différentes profondeurs de décharge (DoD) @C/5 et 25°C

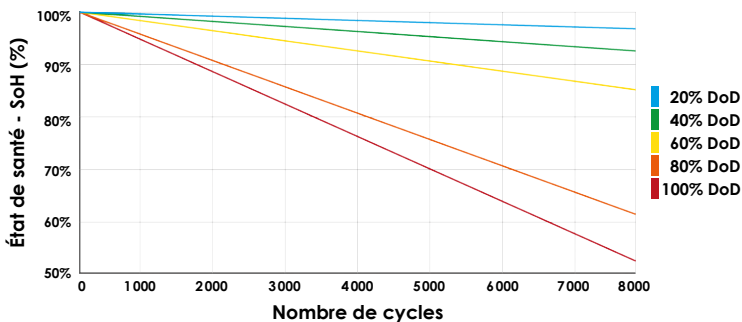

État de santé (SoH) en fonction du nombre de cycles pour différentes températures @C/5 et 100% DoD

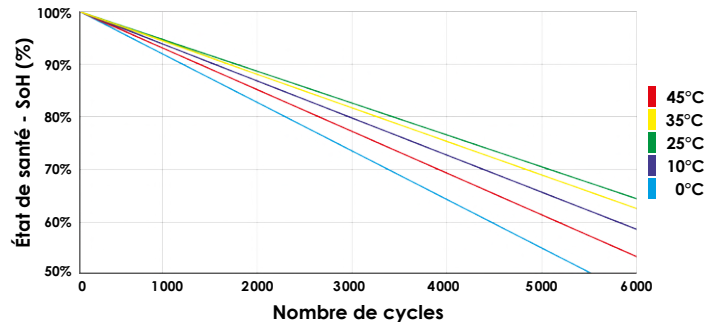

COURBES DE DÉCHARGE

Courbes de tension @25°C pour différents courants de décharge

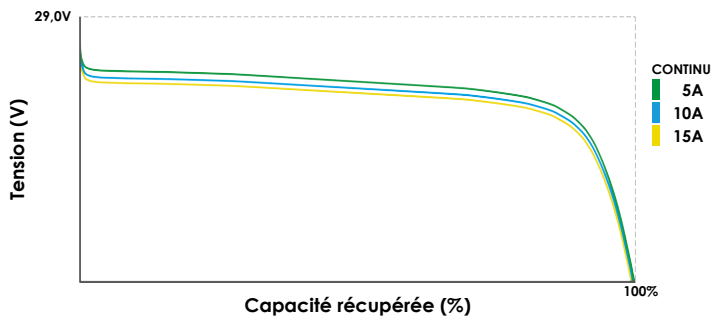

Courbes de tension @C/5 pour différentes températures

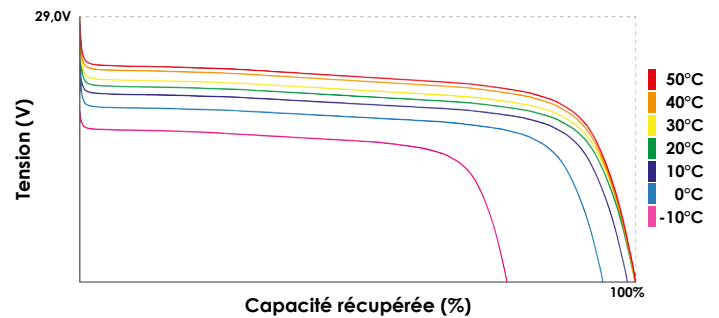

COURBE DE CHARGE

Profil de charge à courant et tension constants (CC/CV) recommandé

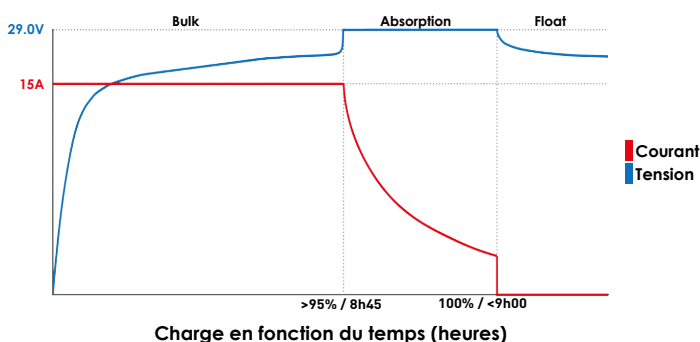

COURBE D'AUTO-DÉCHARGE

Auto-décharge en fonction du temps et température de stockage

